

Умозаключение –

форма мышления, с помощью которой из одного или нескольких суждений, изываемых *посылками*, мы по определенным правилам логика получаем суждение – заключение.



Основные особенности сюжетно-ролевой игры

1. Соблюдение правил.
2. Социальный мотив игр.
3. В сюжетно-ролевой игре идет эмоциональное развитие
4. В ходе сюжетно-ролевой игры происходит развитие интеллекта дошкольника.
5. В сюжетно-ролевой игре развивается воображения и творчество.
6. Развитие речи.



Умозаключение как форма мышления

Умозаключение - форма мышления, посредством которой из одного или нескольких суждений мы по определенным правилам вывода получаем суждение-заключение

Правила построения умозаключений:

1. Если все А являются В, а все В являются С, то все А являются С.
2. Если ни одно А не является В, а все С являются А, то ни одно С не является В.

Развивающие занятия. Умозаключения.

Ребята, сейчас у вас на экране будут задания, которые мы будем с вами выполнять постепенно, все ответы пишите мне в личные сообщения, если, что-то не понятно, обязательно спрашивайте, будем разбирать все вместе.

Выбери подходящую картинку.

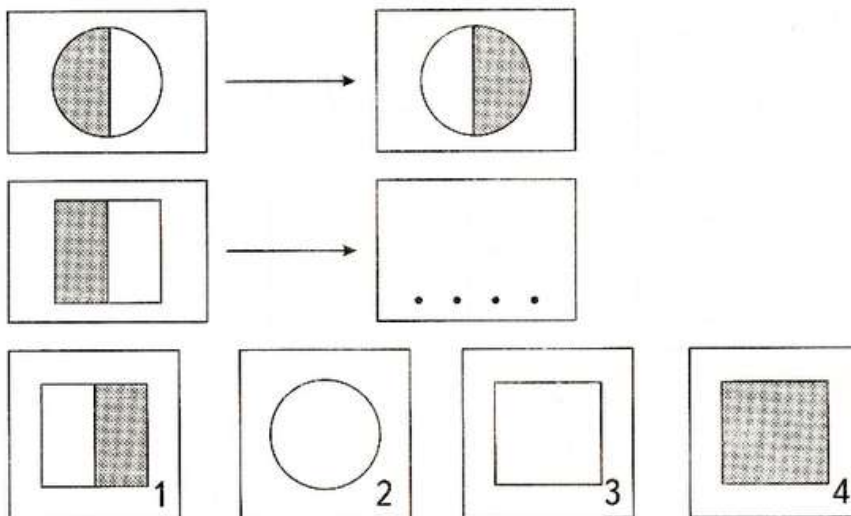

Подбери смысловые пары.

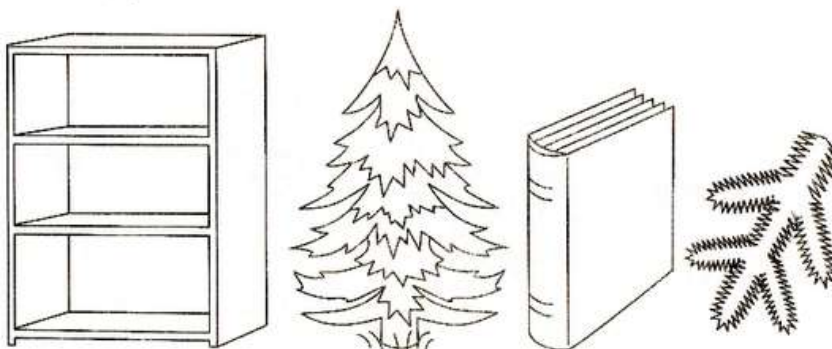

Выбери подходящую картинку.

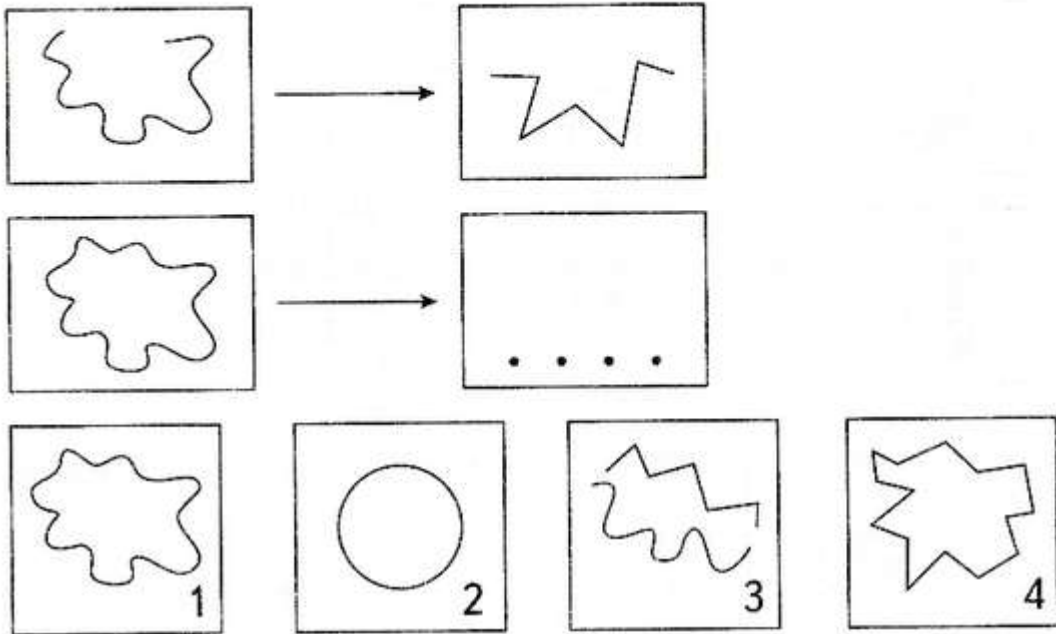

Подбери смысловые пары.

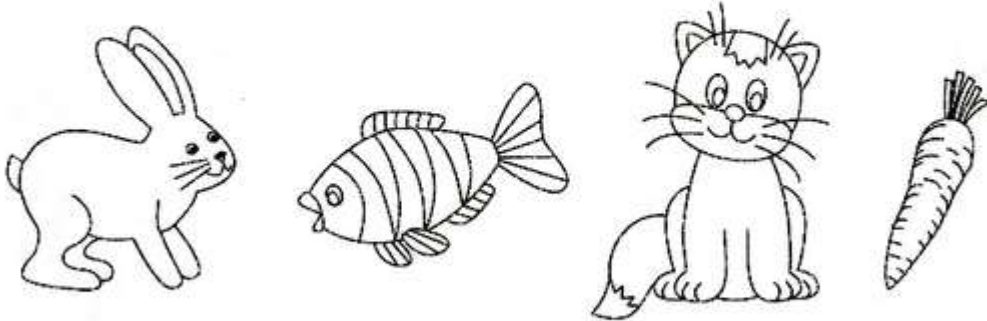

2

Выбери подходящую картинку.

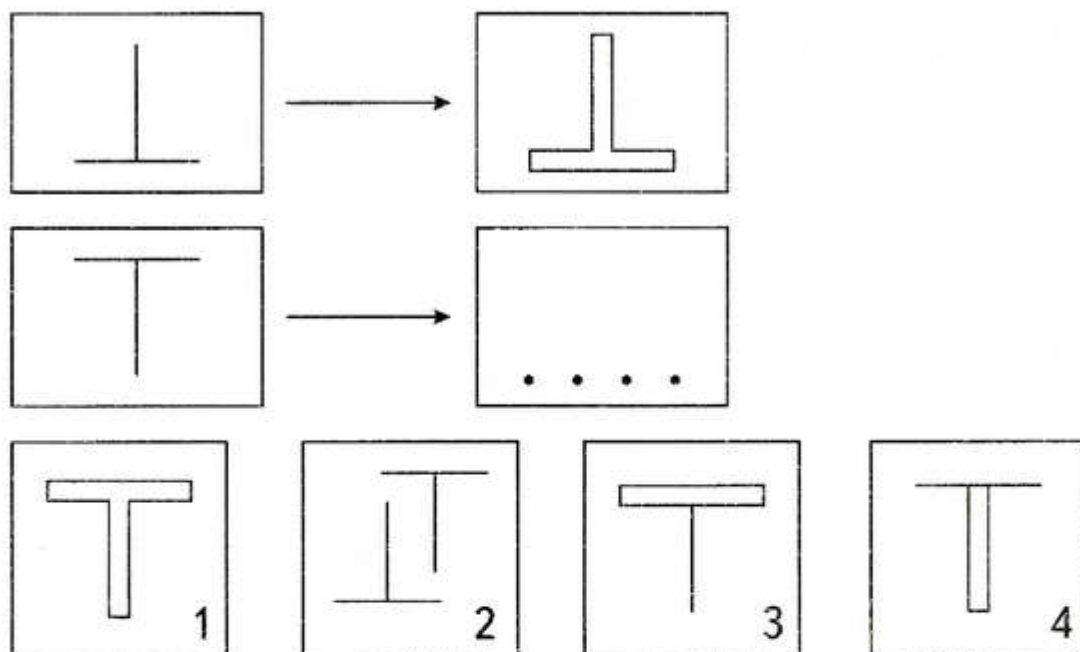

Подбери смысловые пары.

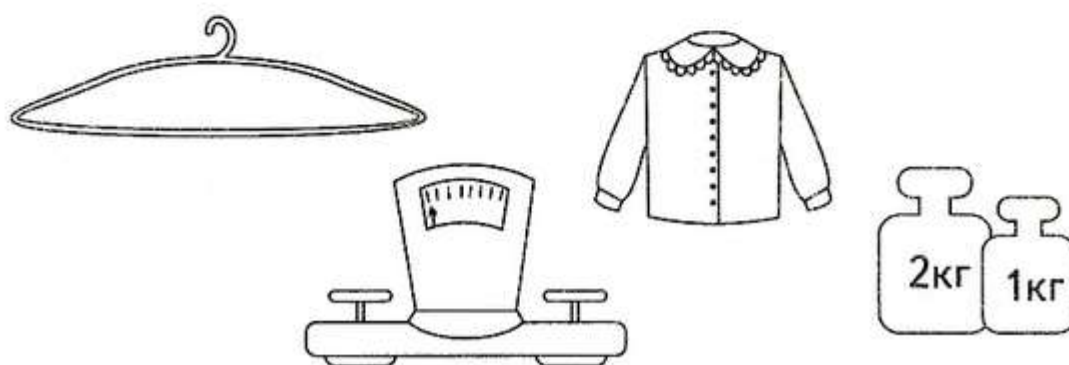

Выбери подходящую картинку.

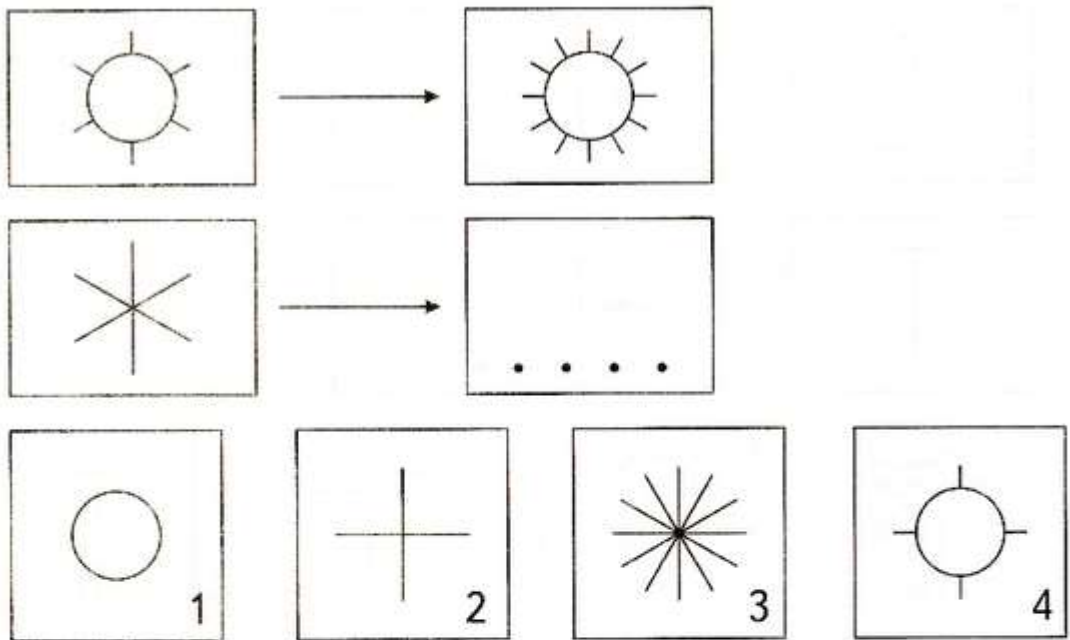

Подбери смысловые пары.

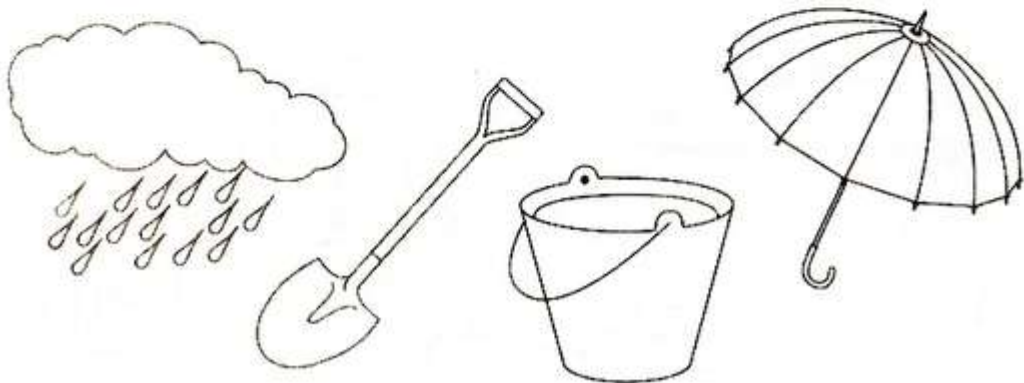

4

Выбери подходящую картинку.

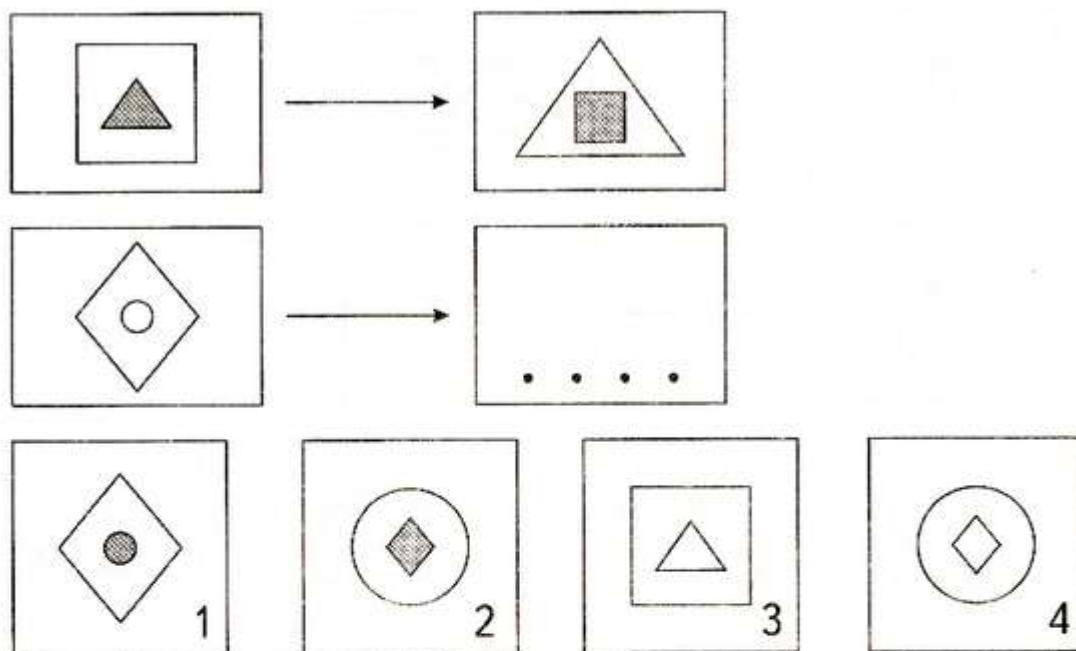

Подбери смысловые пары.

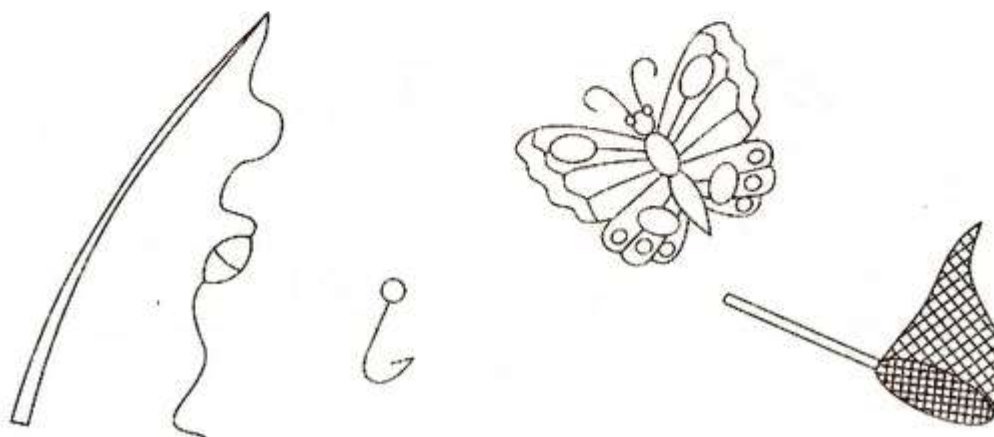

Выбери подходящую картинку.

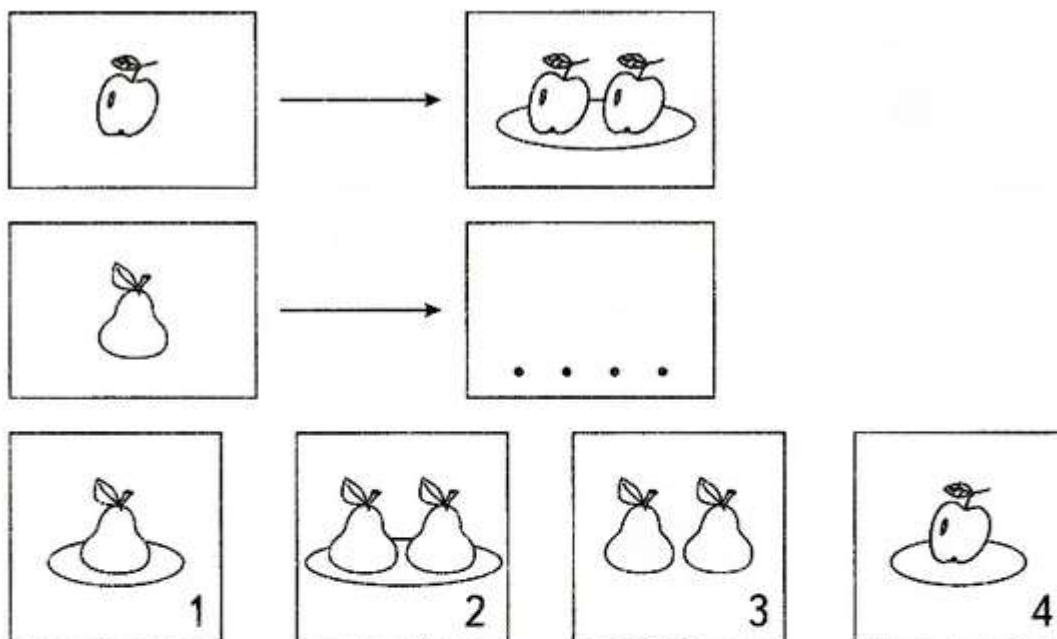

Подбери смысловые пары.

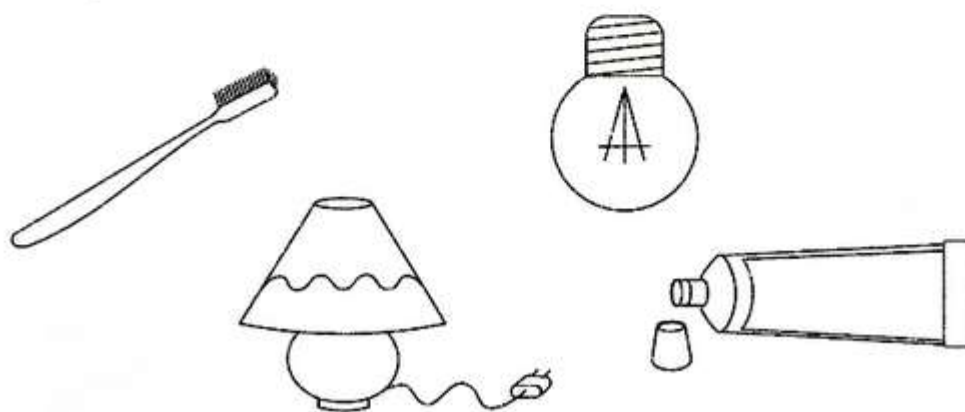

6

Выбери подходящую картинку.

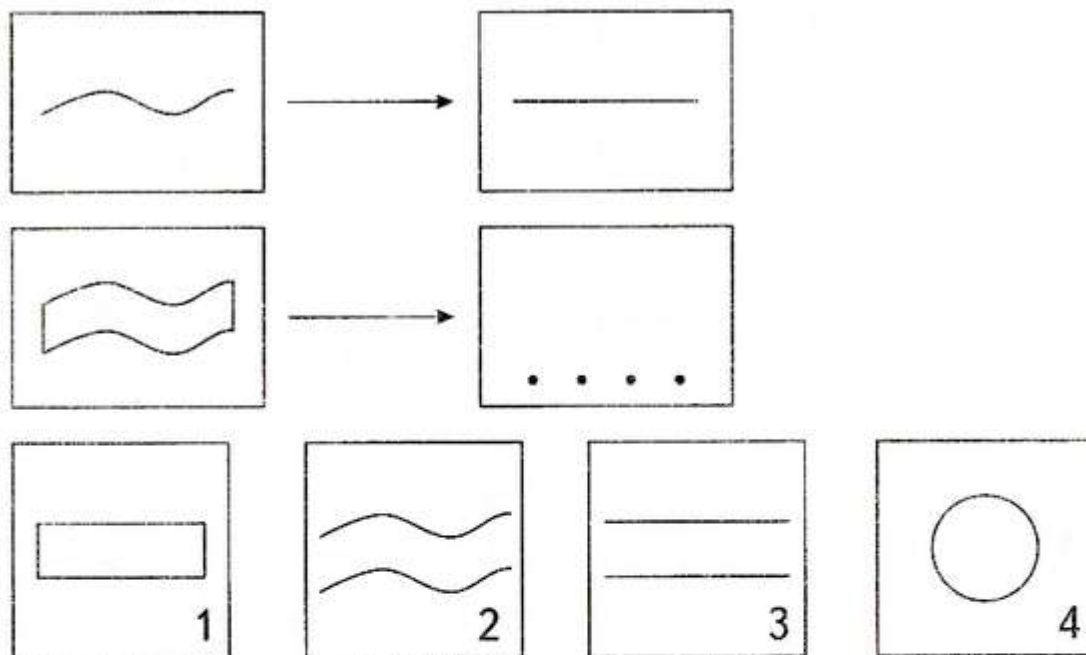

Подбери смысловые пары.

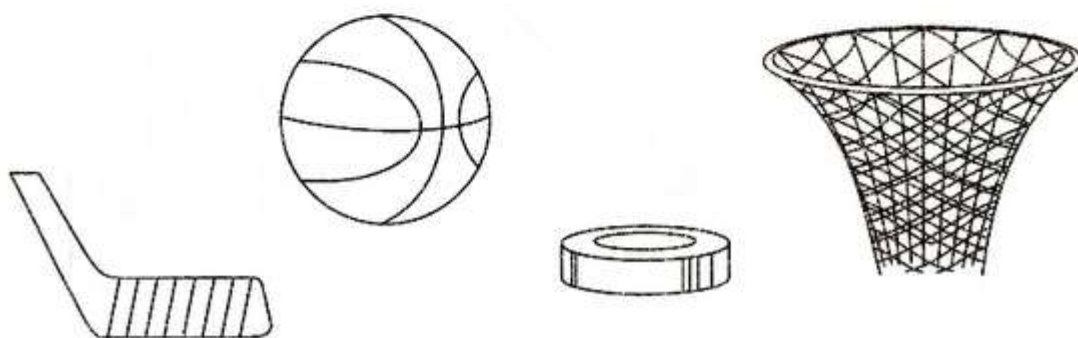

Выбери подходящую картинку.

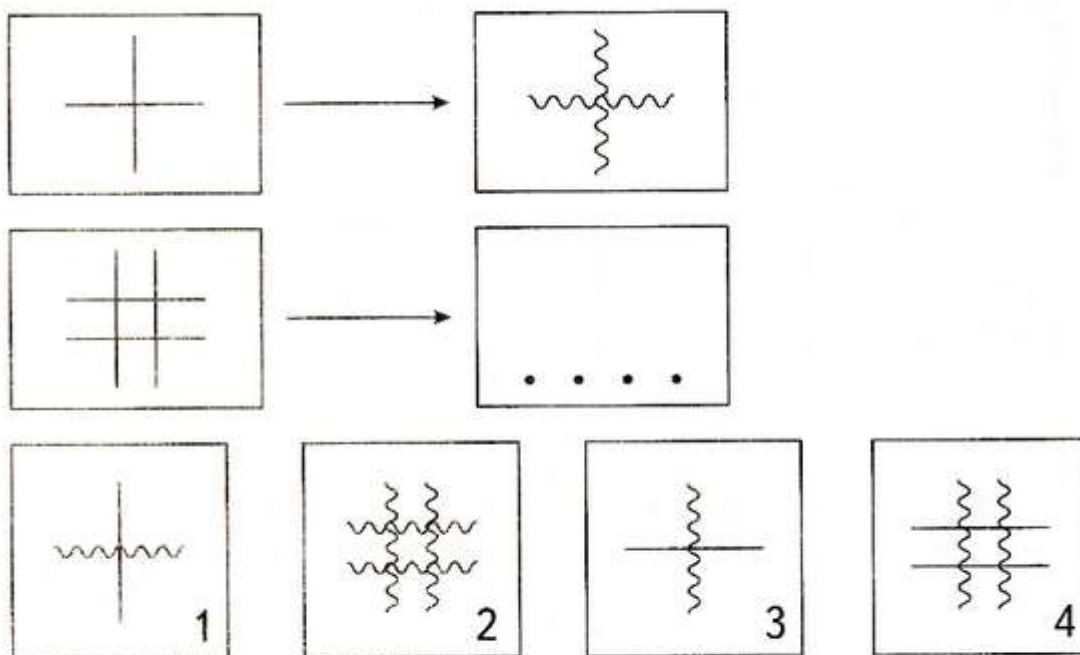

Подбери смысловые пары.

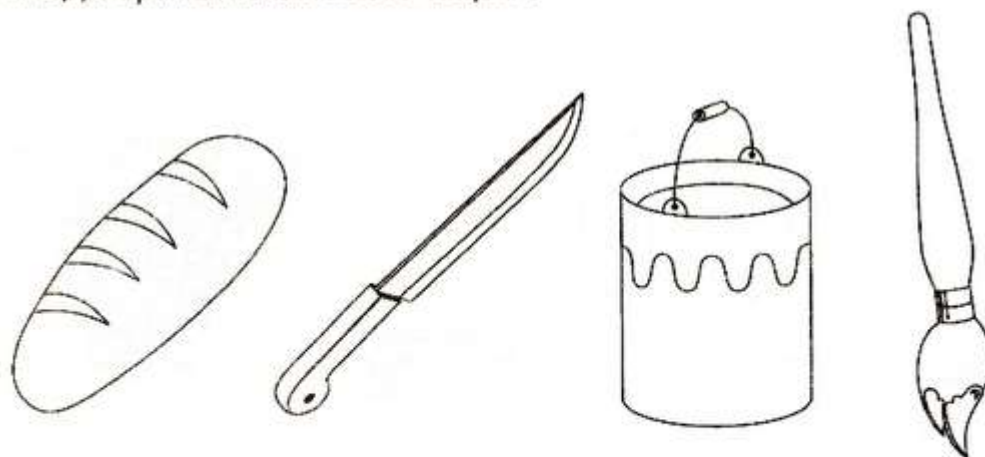

8

Выбери подходящую картинку.

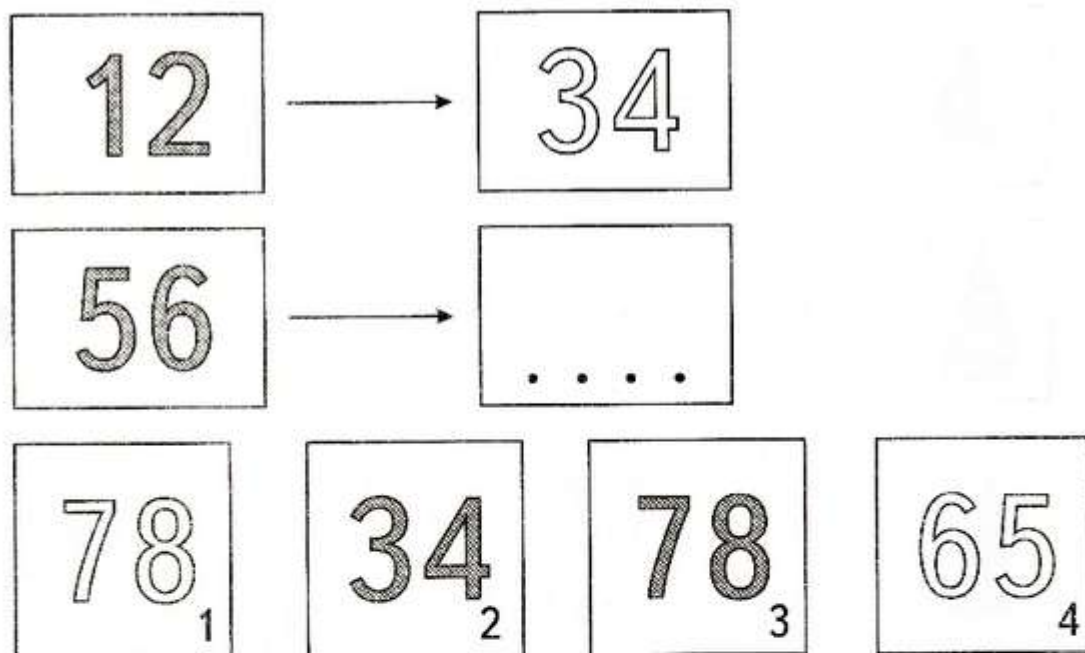

Подбери смысловые пары.

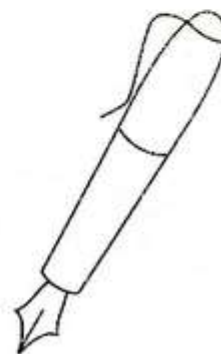
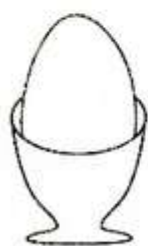

Выбери подходящую картинку.

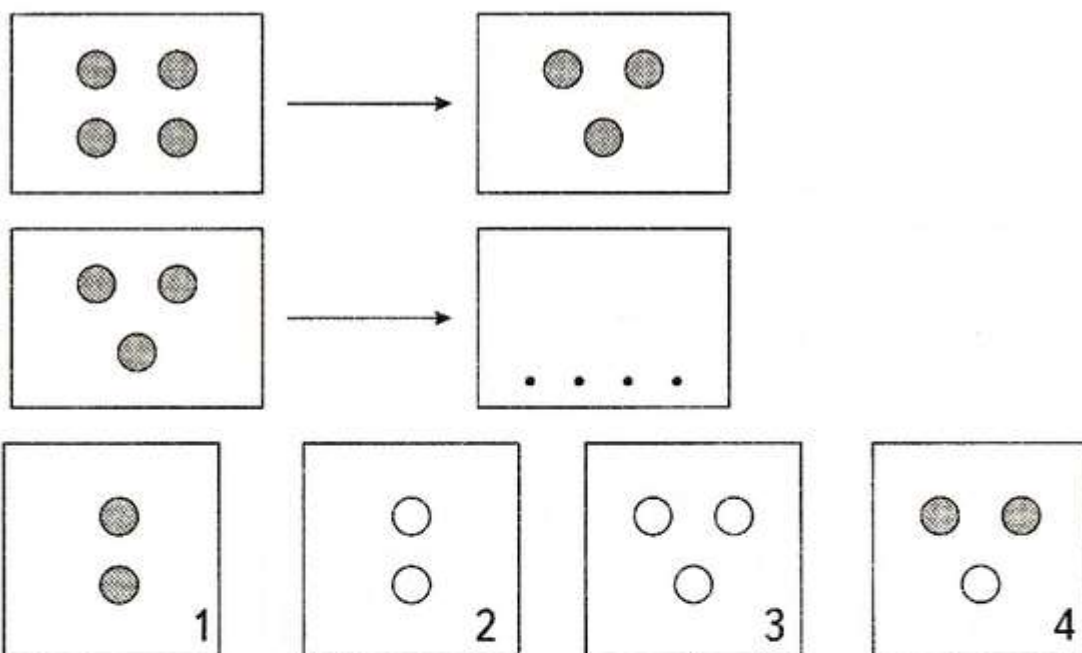

Подбери смысловые пары.

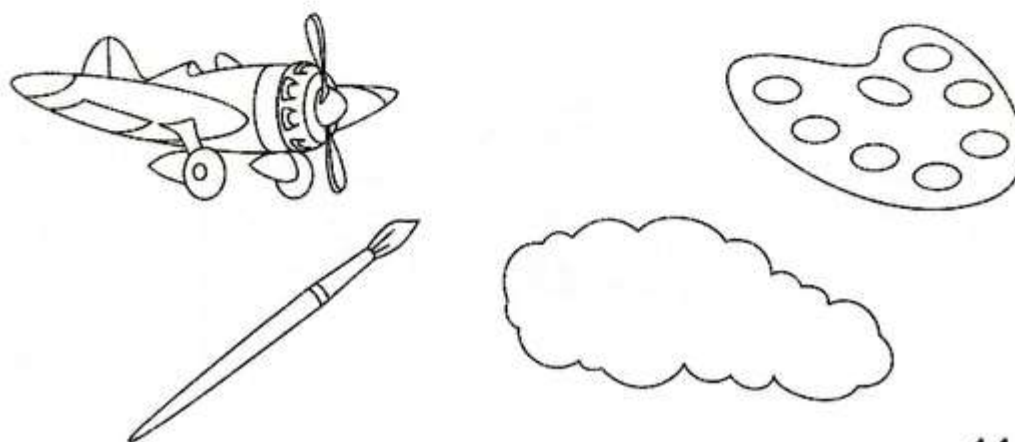

Выбери подходящую картинку.

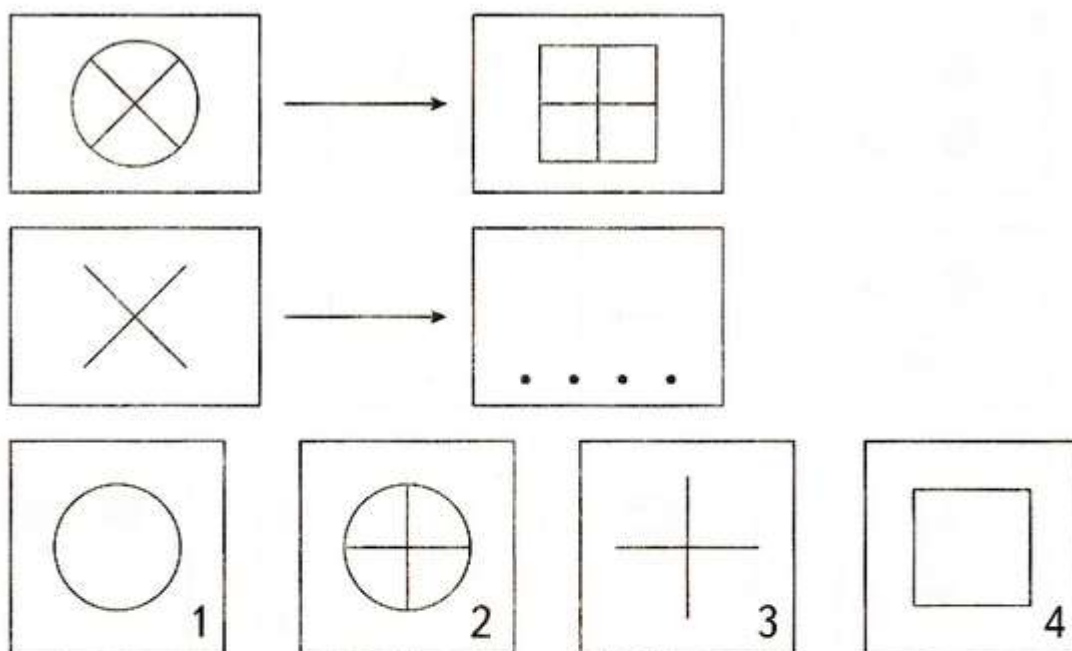

Подбери смысловые пары.

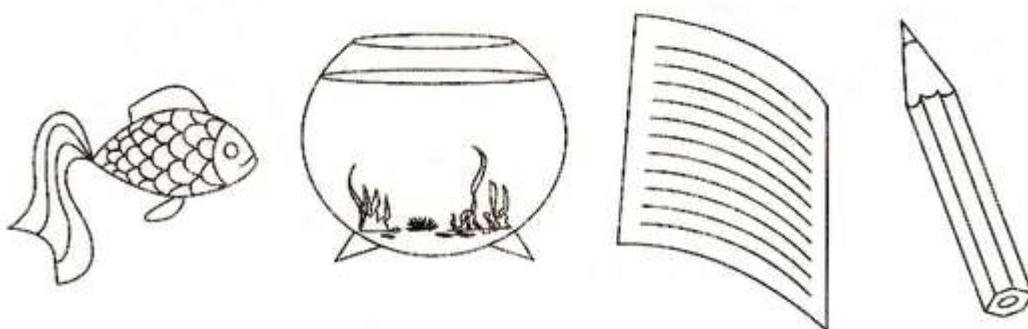

Выбери подходящую картинку.

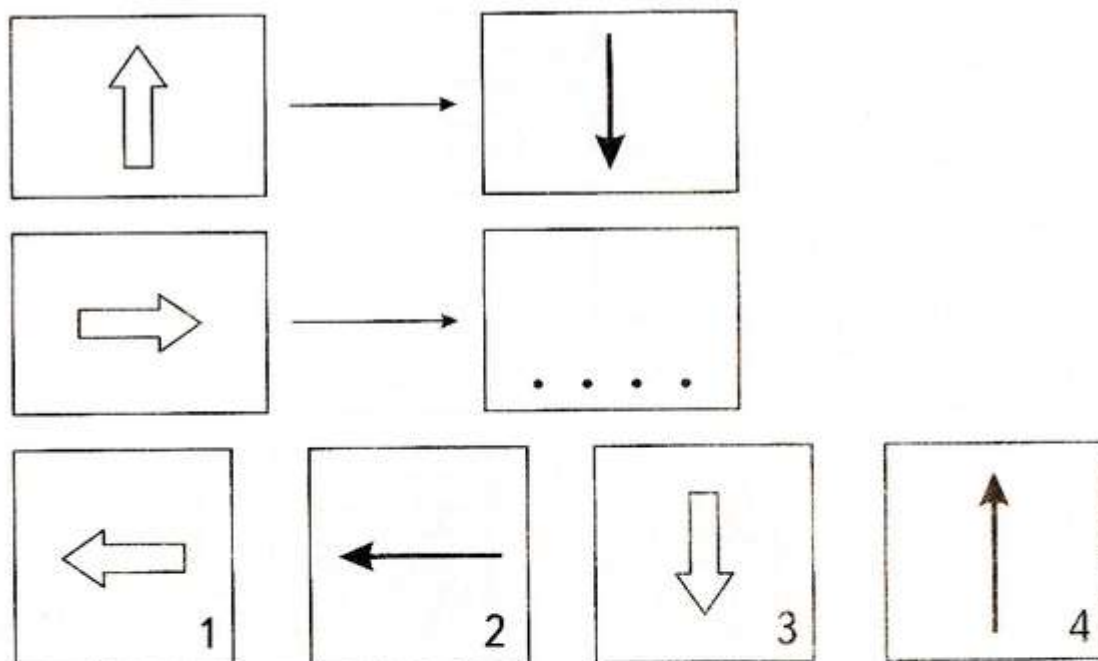

Подбери смысловые пары.

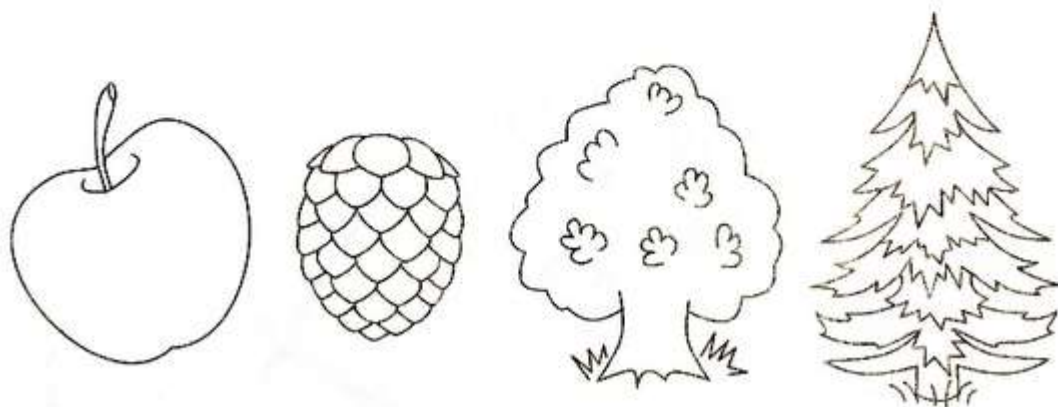

Выбери подходящую картинку.

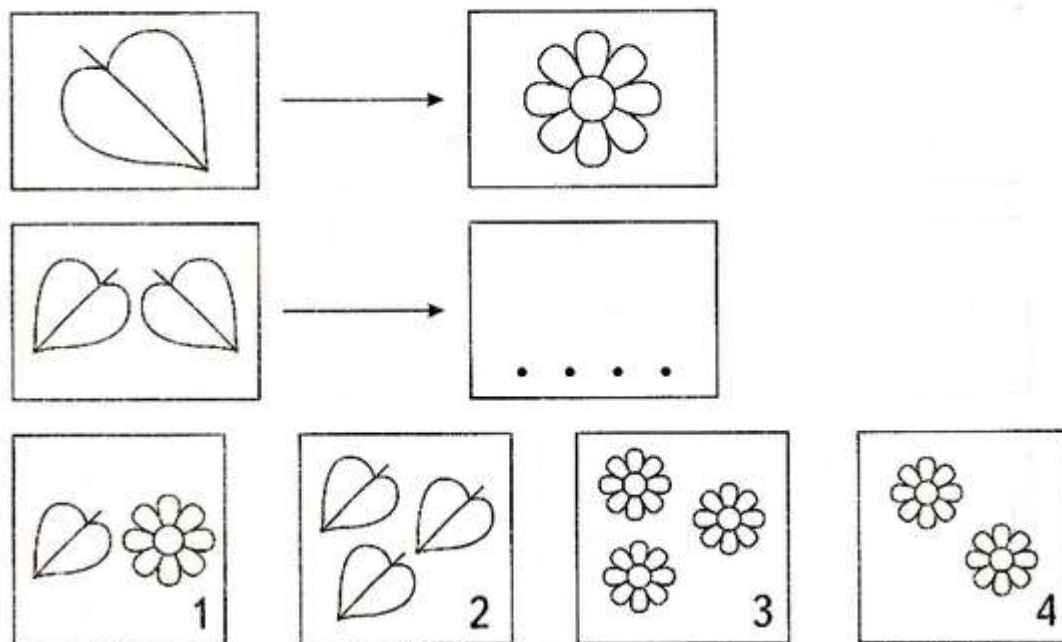

Подбери смысловые пары.

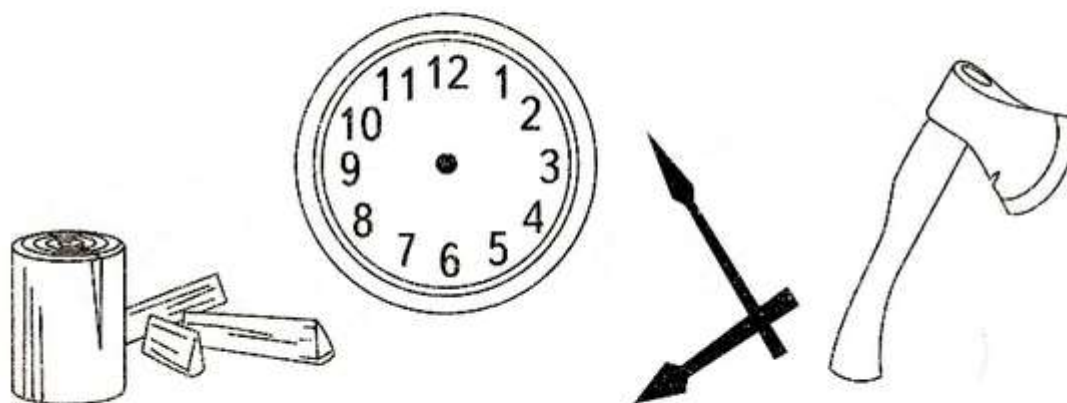

Выбери подходящую картинку.

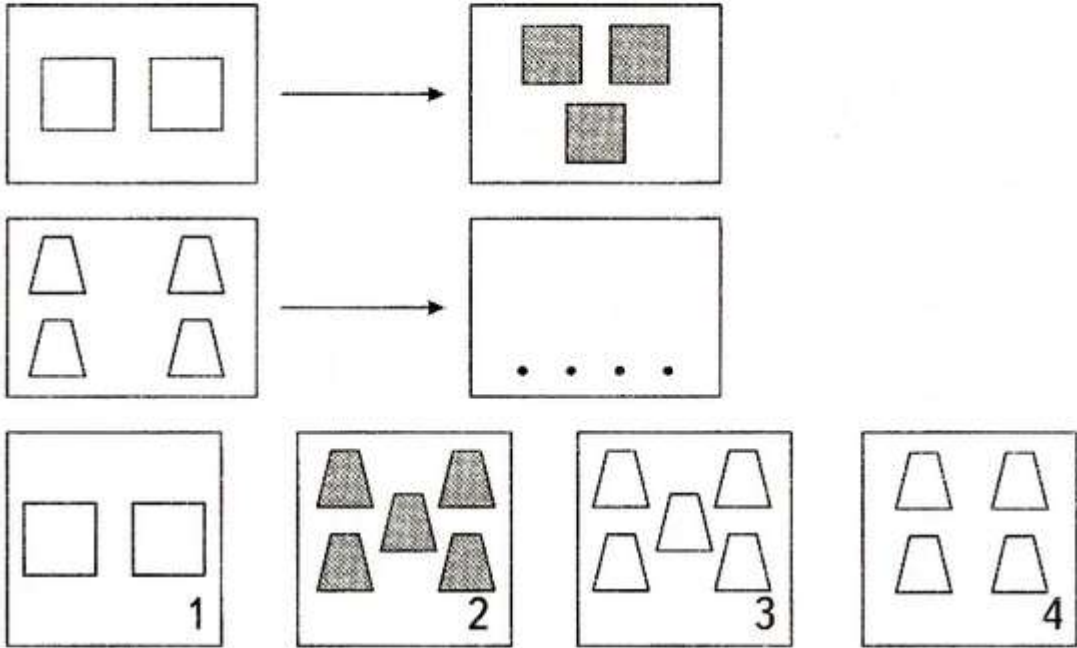

Подбери смысловые пары.

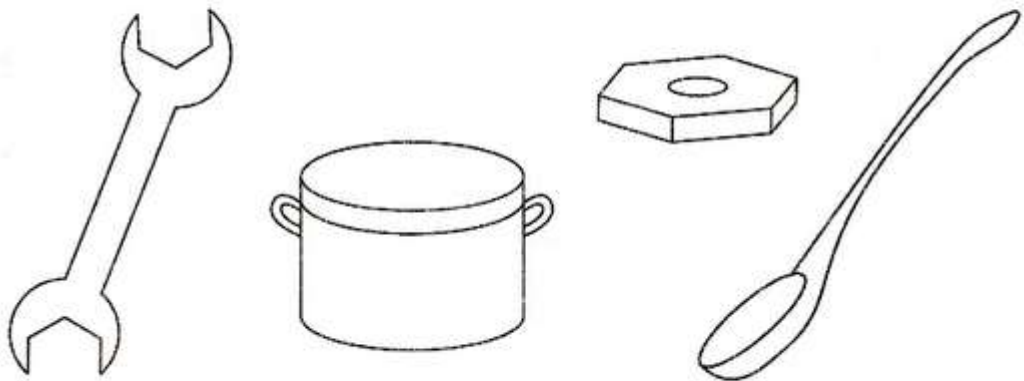

Выбери подходящую картинку.

АБ → АБ

ВГ → ...

ГВ₁ ВГ₂ АБ₃ ВТ₄

Подбери смысловые пары.



Выбери подходящую картинку.

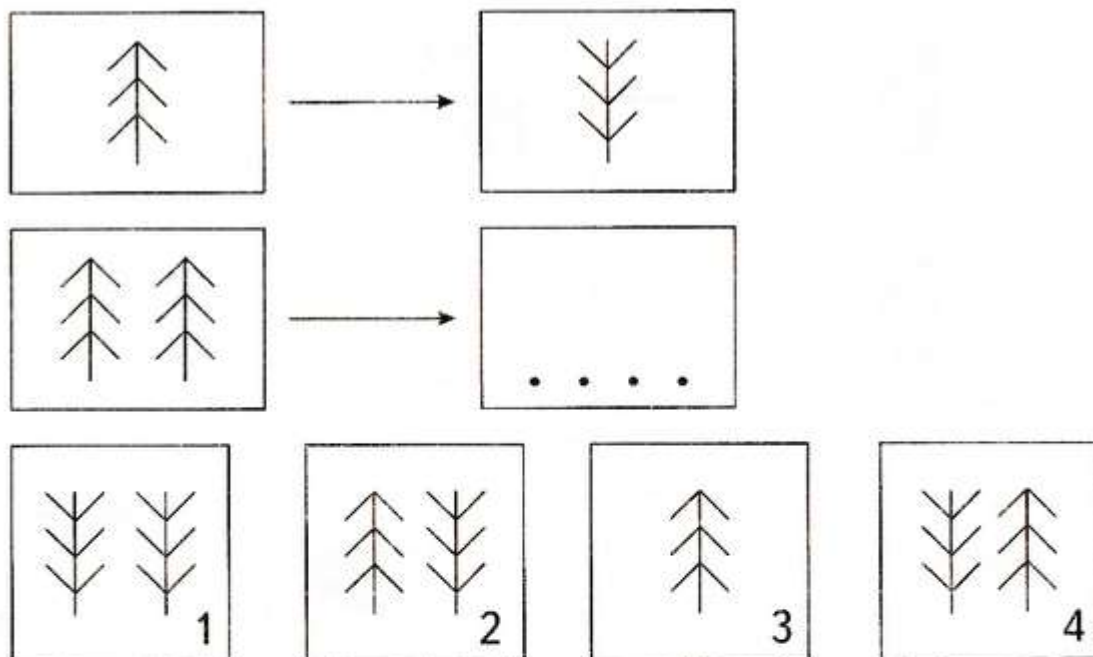

Подбери смысловые пары.

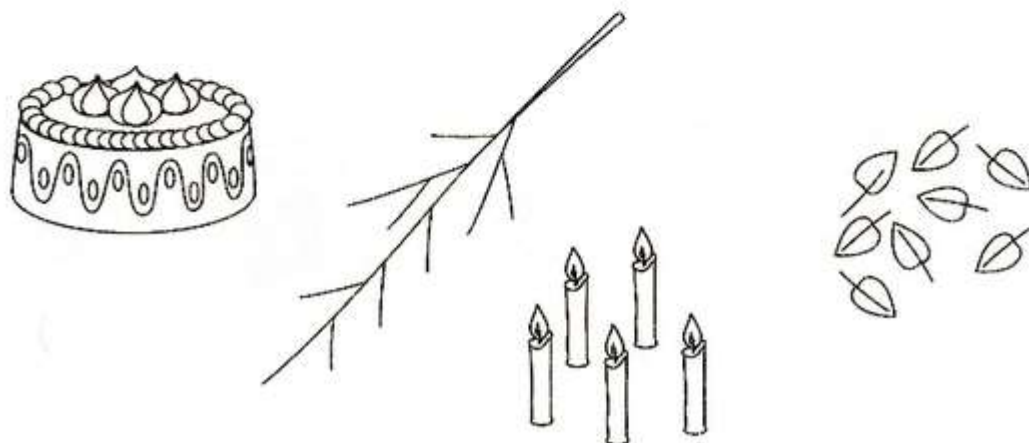

Выбери подходящую картинку.

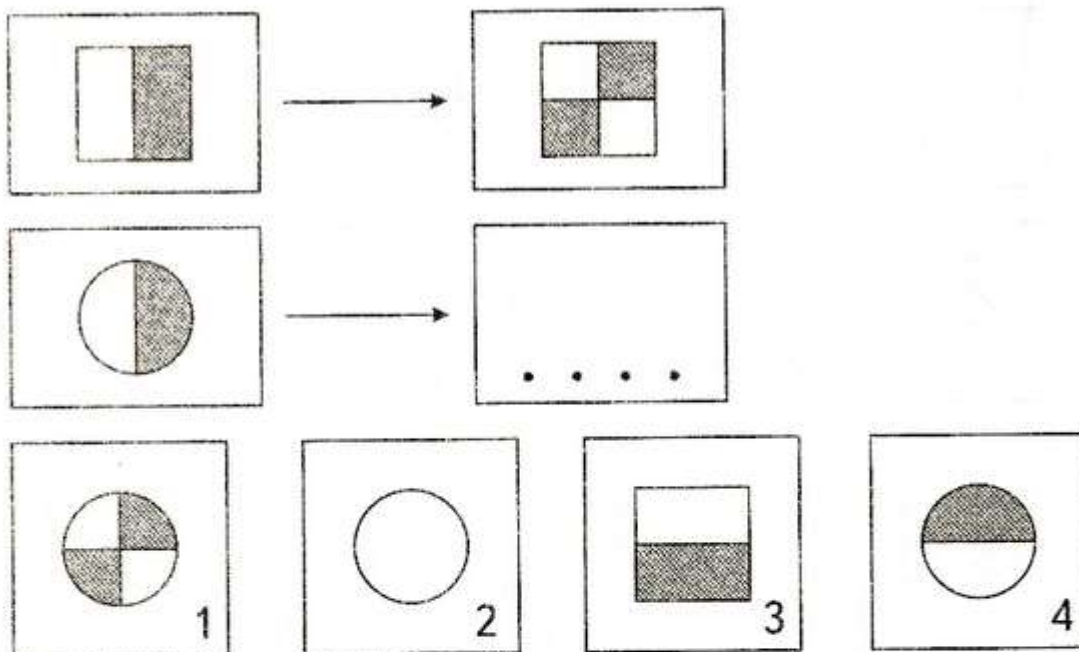

Подбери смысловые пары.

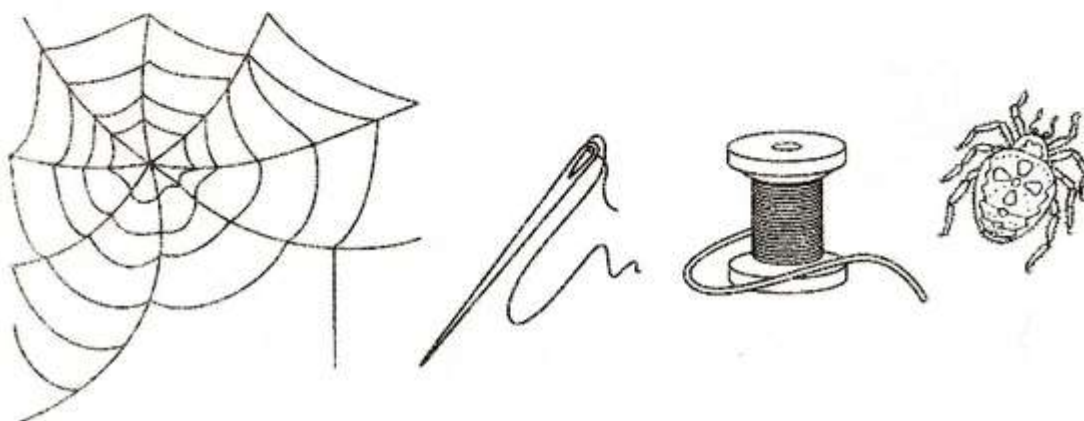

Выбери подходящую картинку.

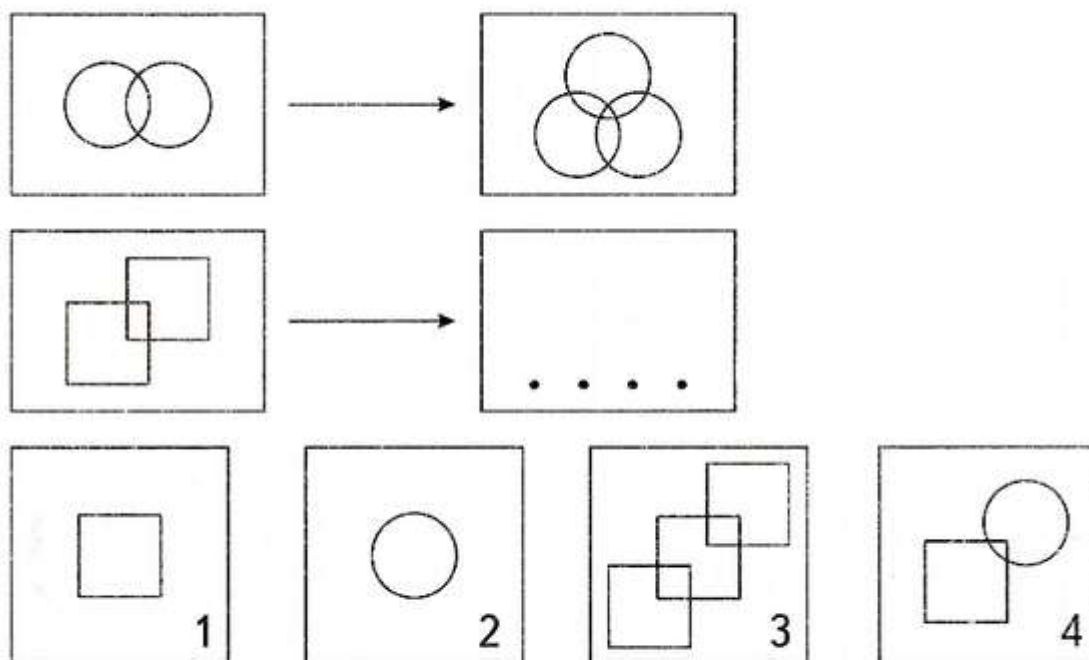

Подбери смысловые пары.

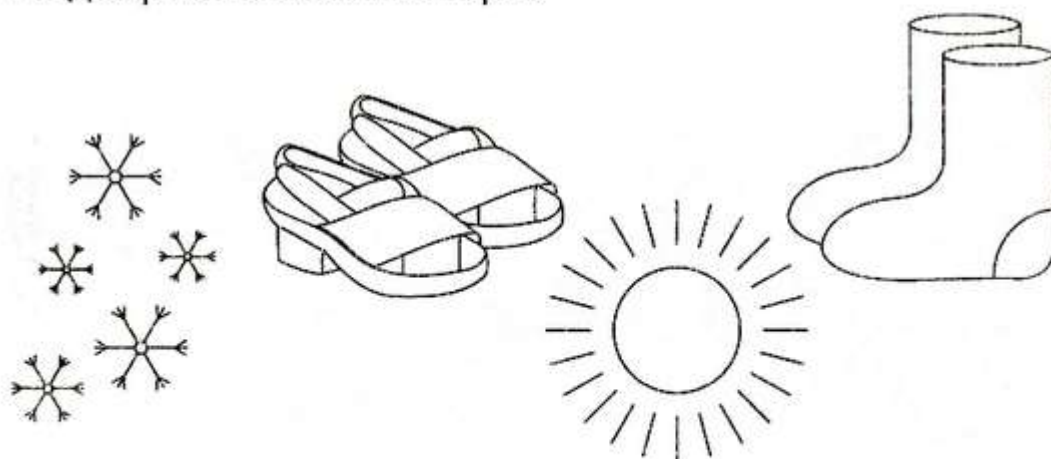

Выбери подходящую картинку.

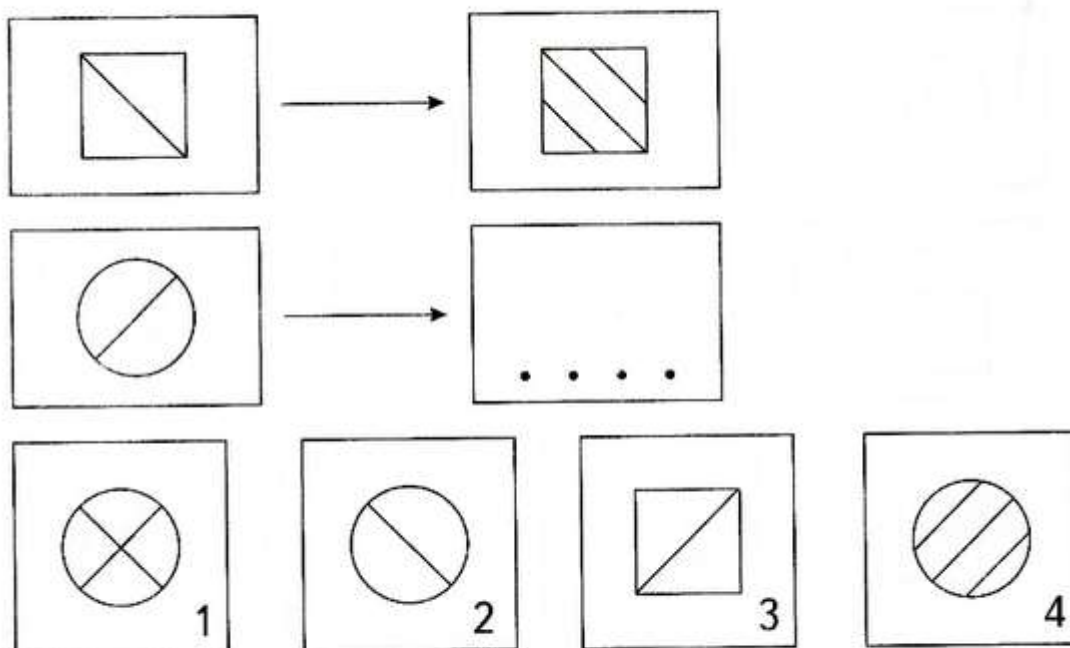

Подбери смысловые пары.

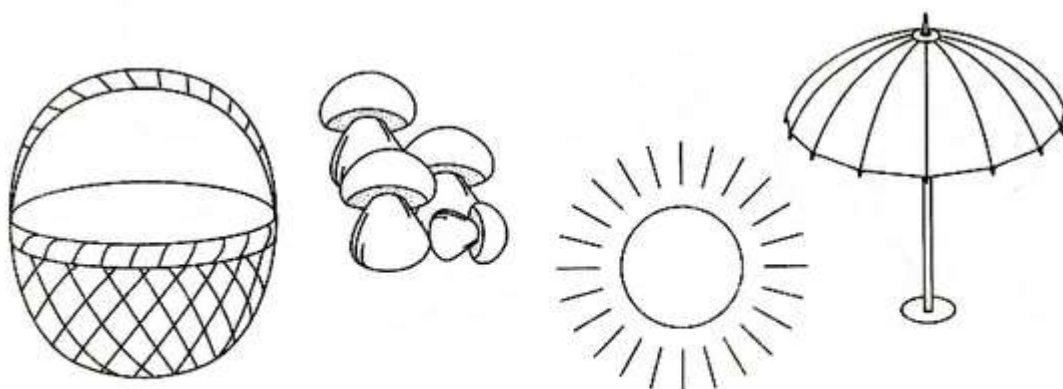

Выбери подходящую картинку.

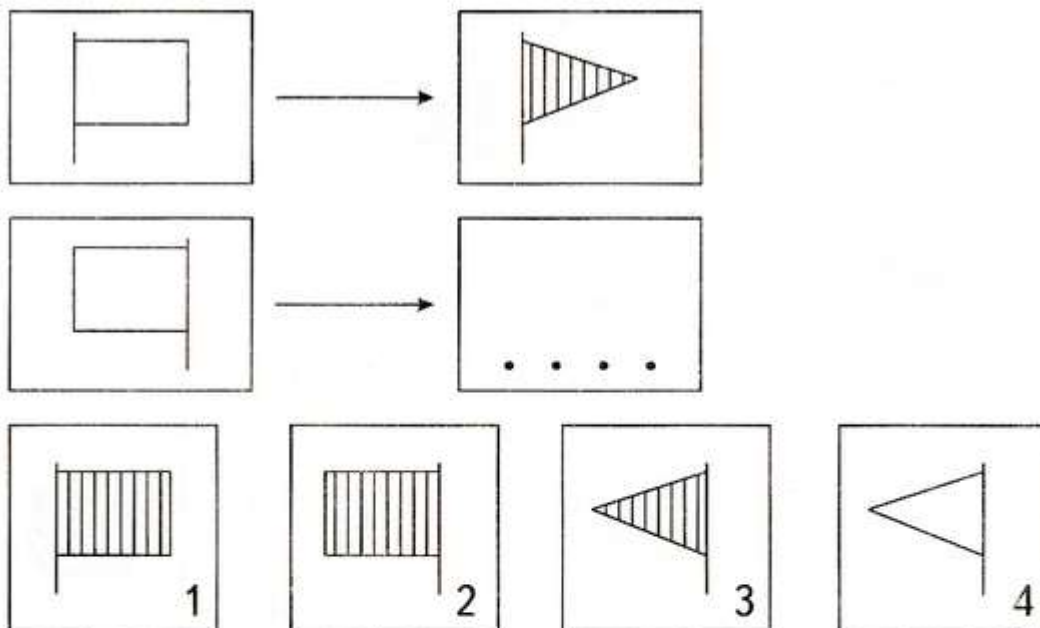

Подбери смысловые пары.

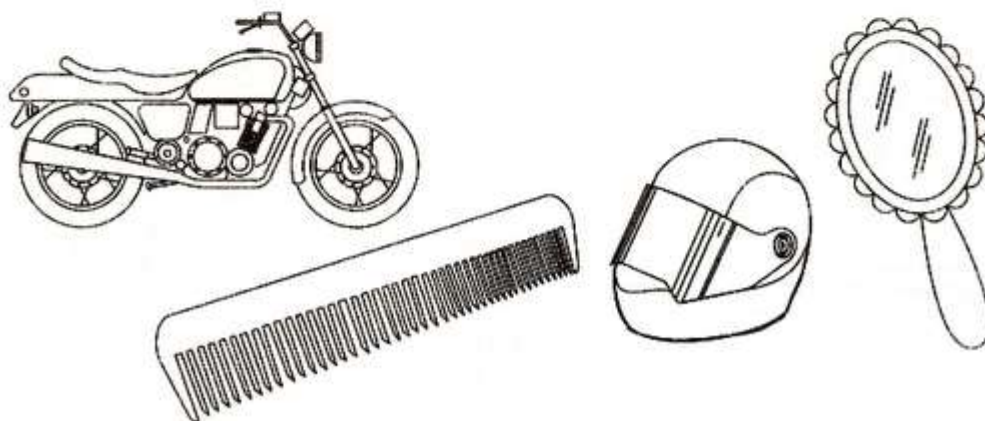

Выбери подходящую картинку.

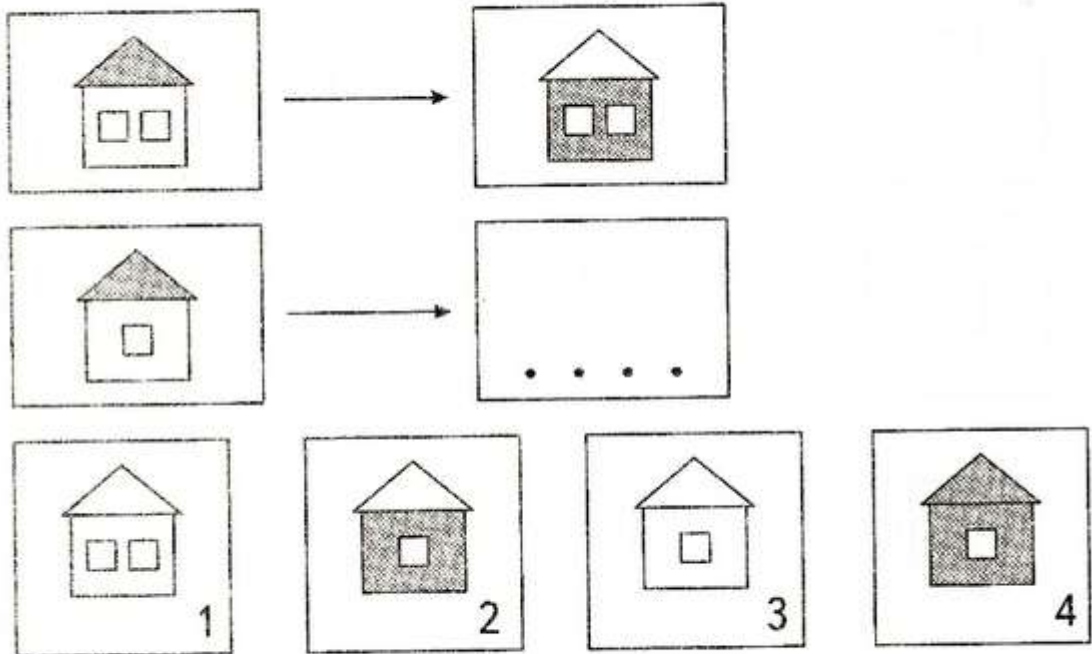

Подбери смысловые пары.

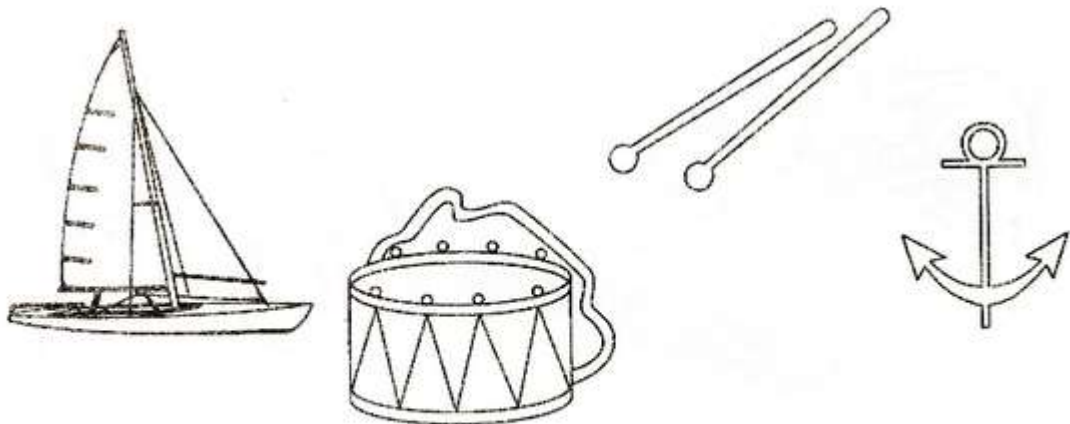

Выбери подходящую картинку.

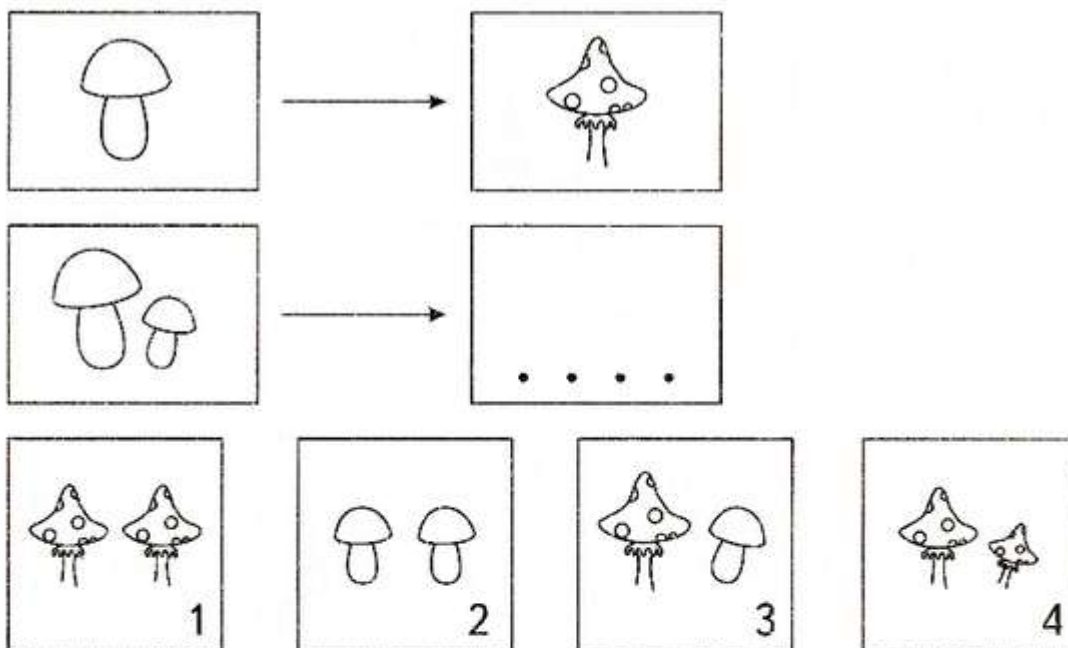

Подбери смысловые пары.

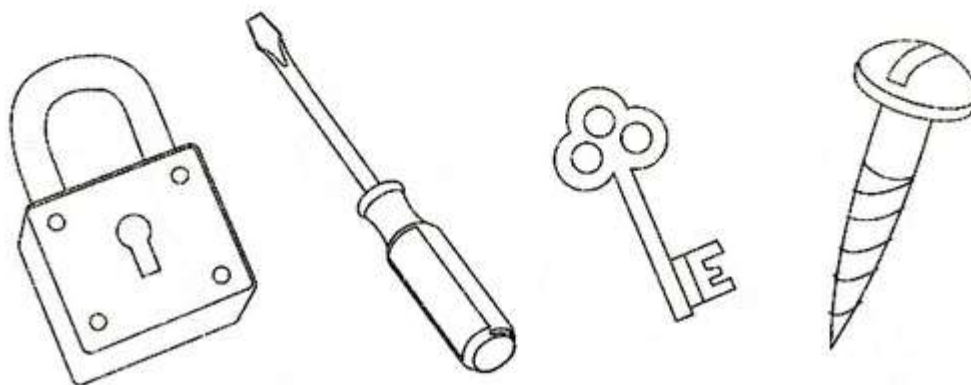

Выбери подходящую картинку.

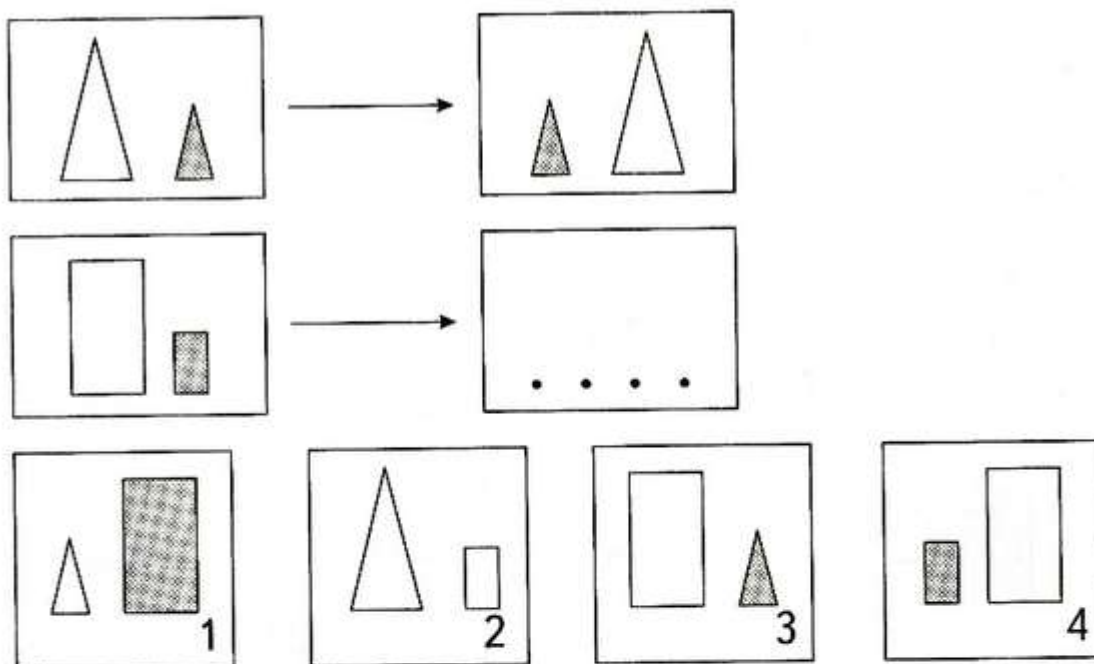

Подбери смысловые пары.

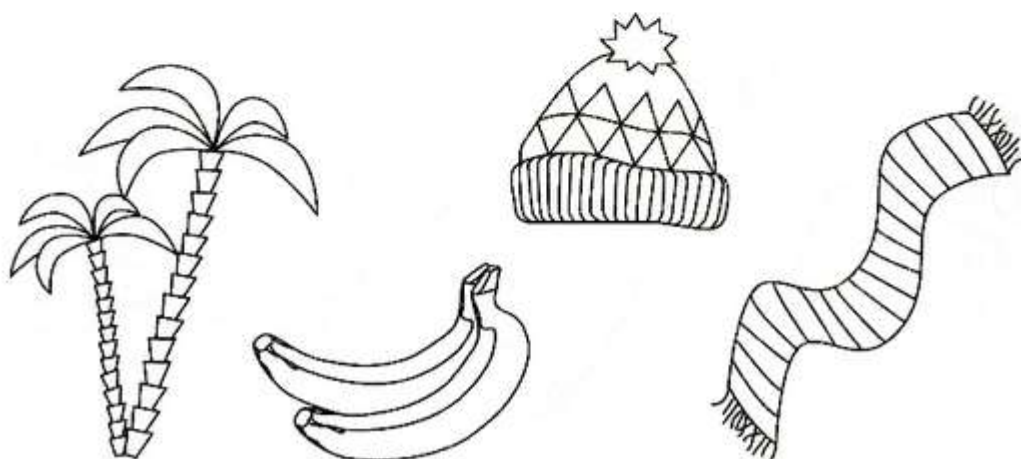

Выбери подходящую картинку.

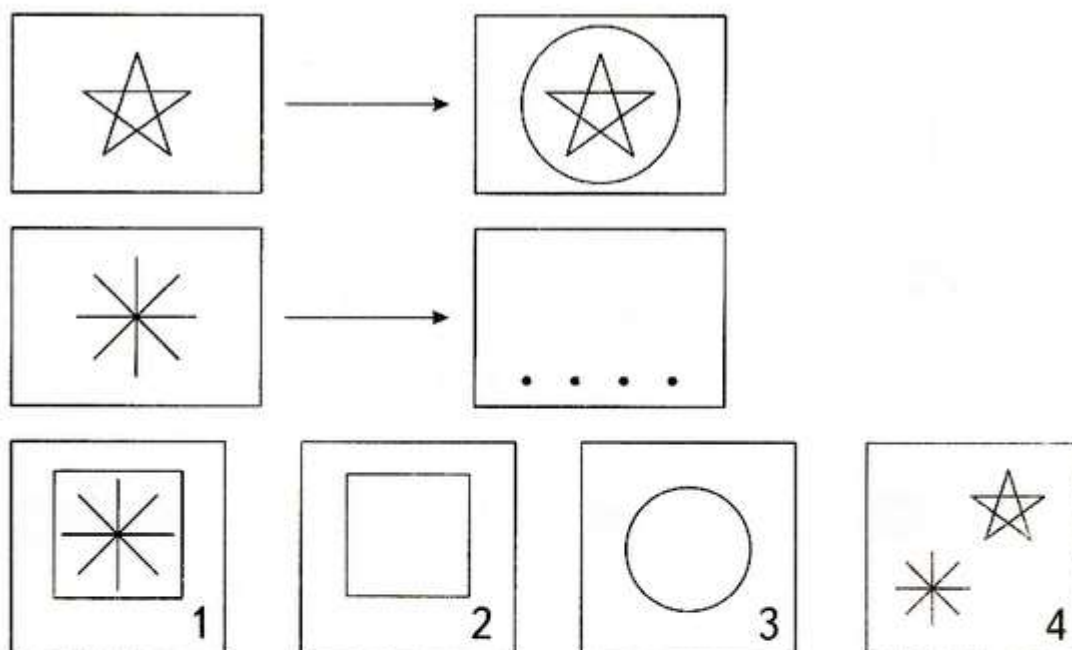

Подбери смысловые пары.

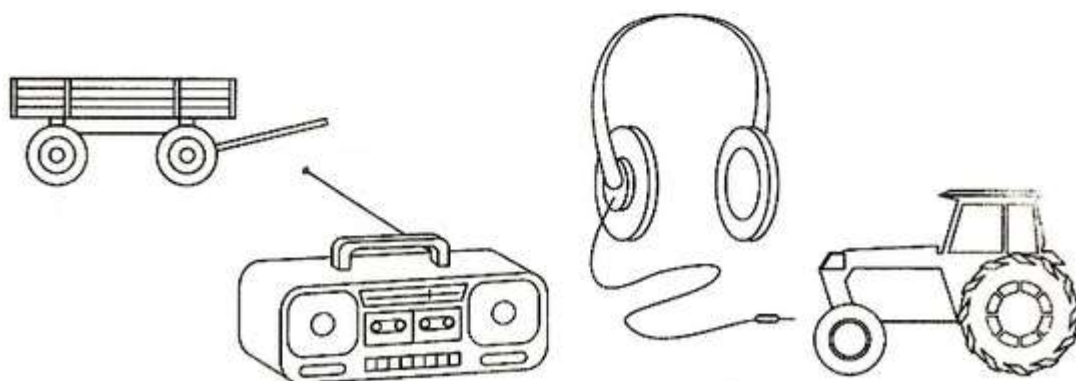

Выбери подходящую картинку.

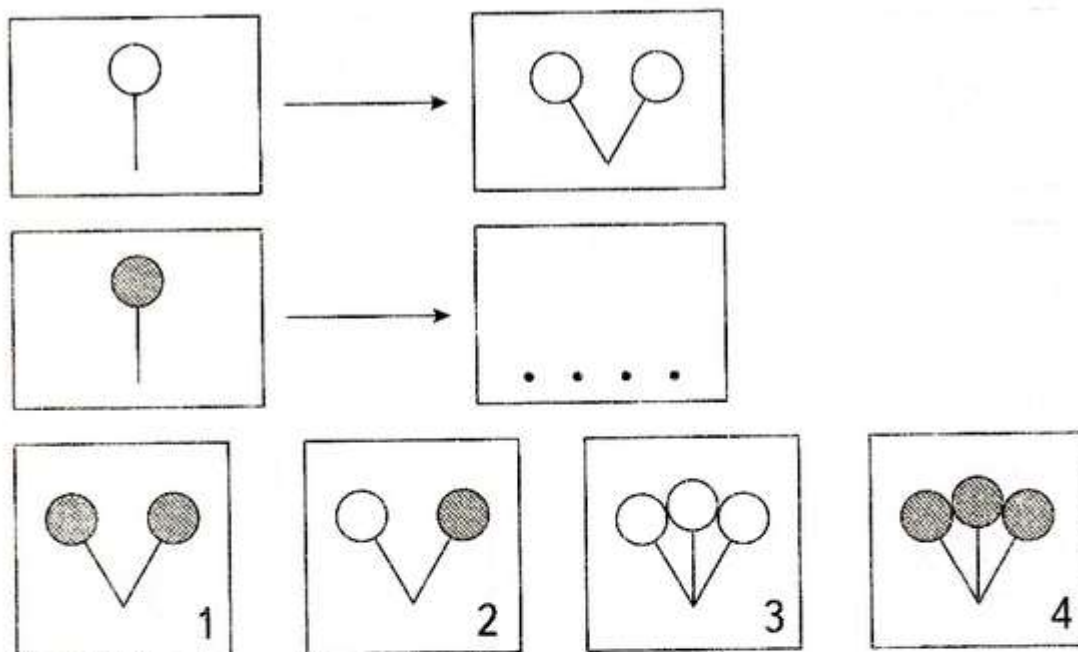

Подбери смысловые пары.

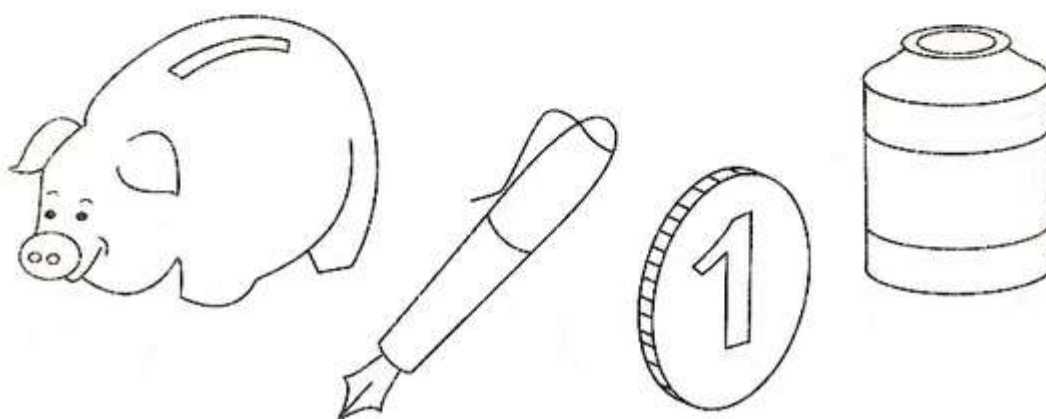

Выбери подходящую картинку.

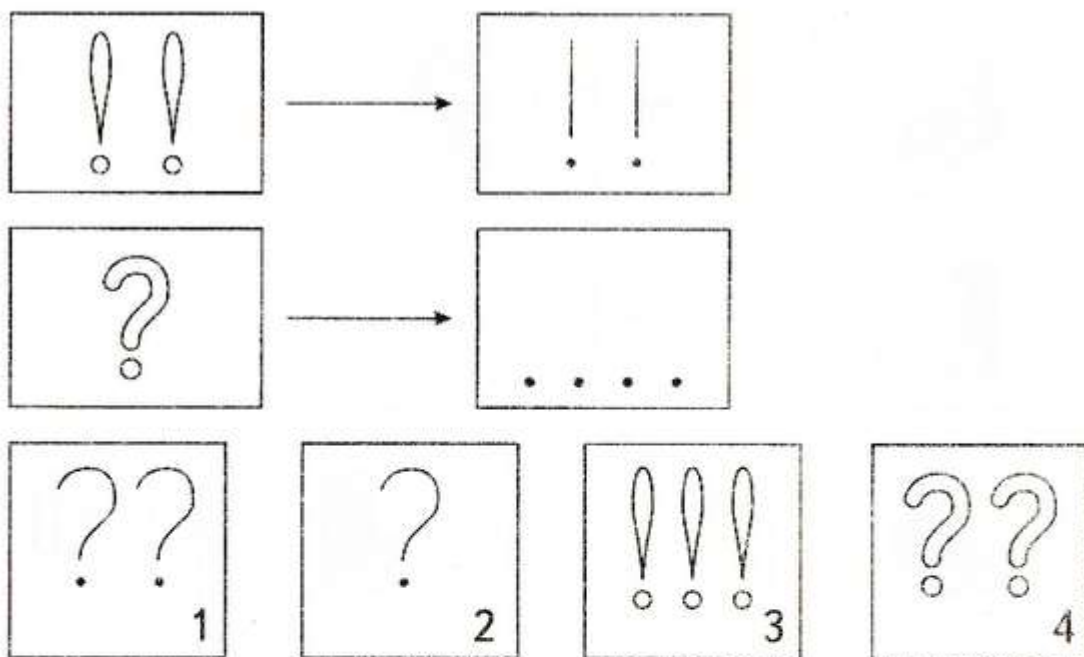

Подбери смысловые пары.

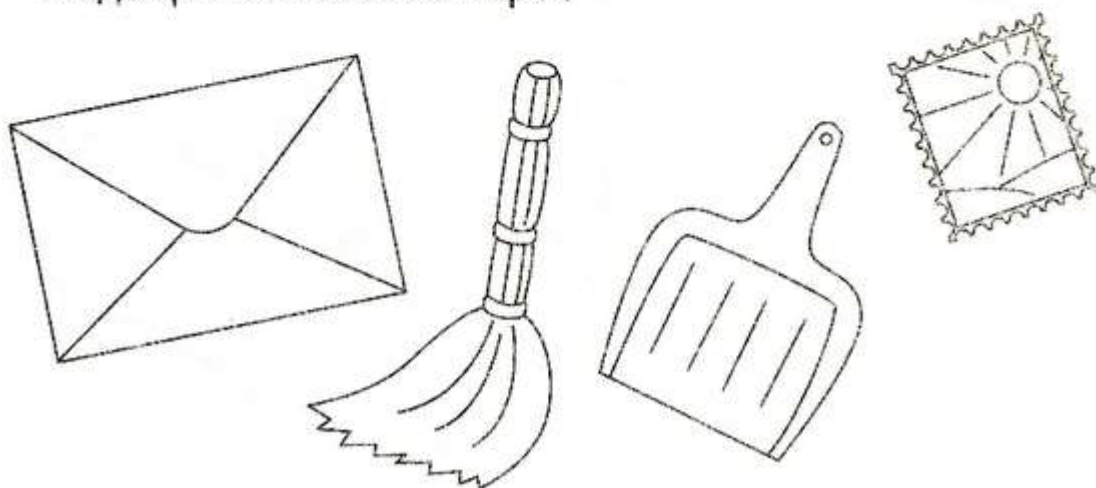

Выбери подходящую картинку.

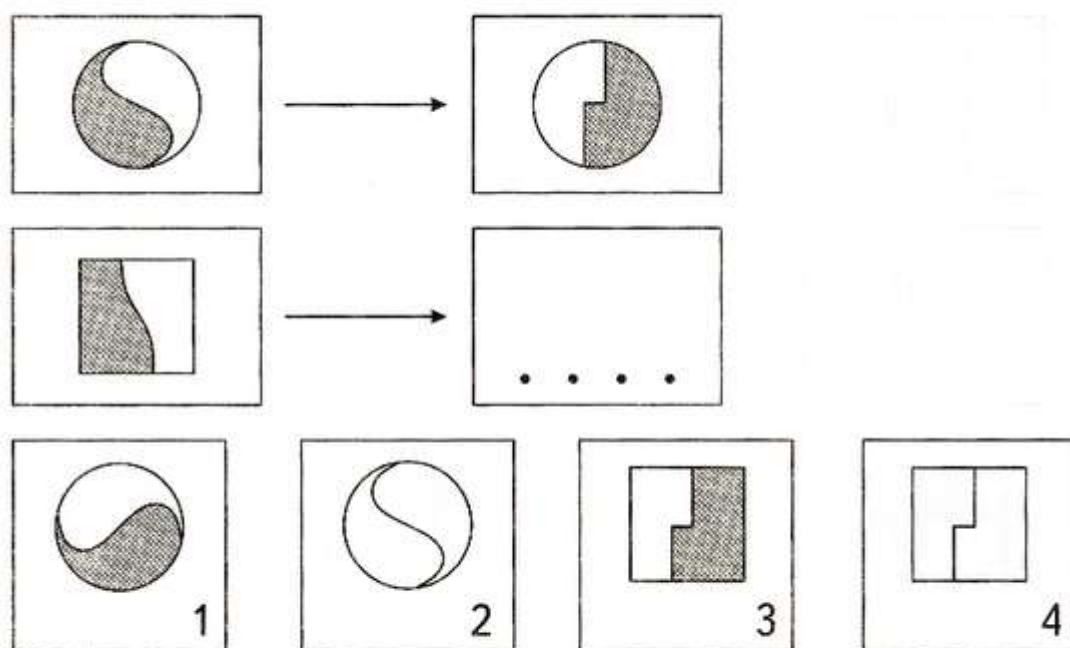

Подбери смысловые пары.

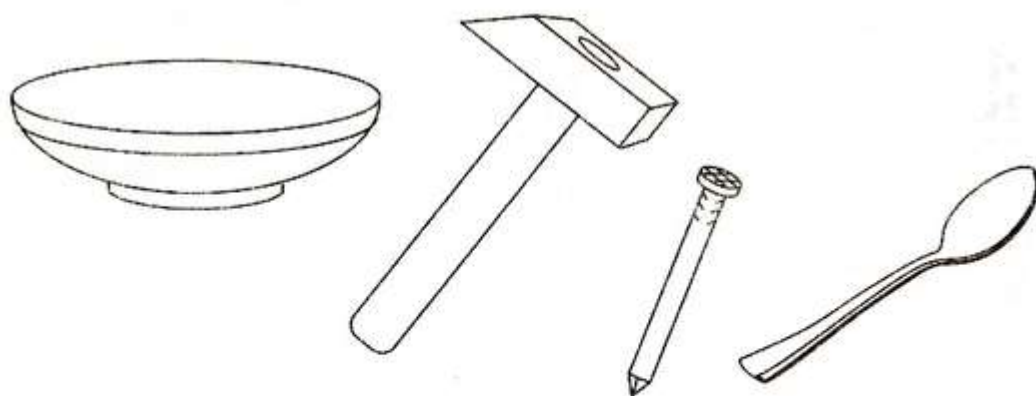

Выбери подходящую картинку.

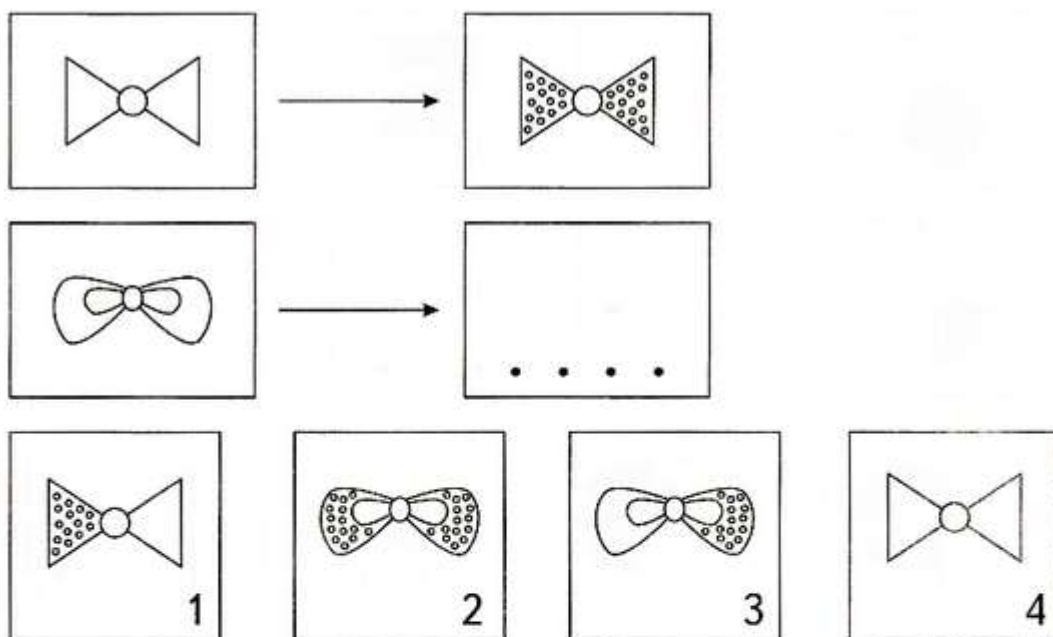

Подбери смысловые пары.

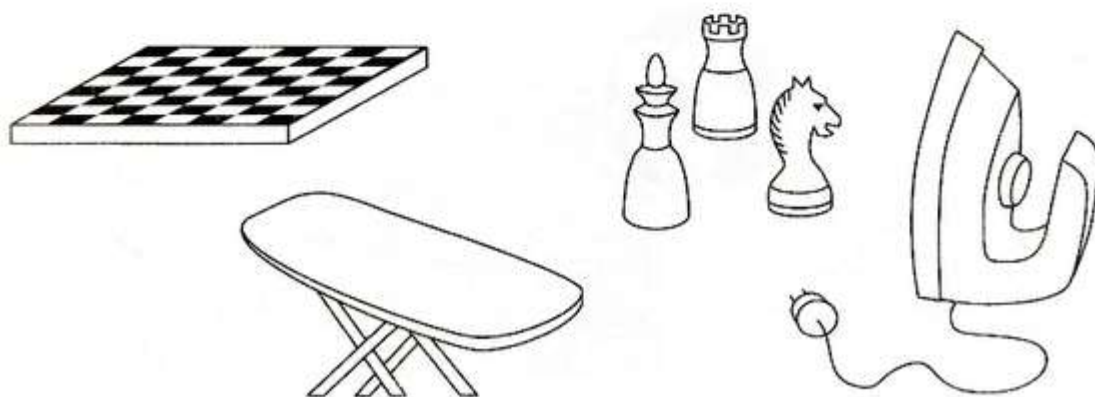

Выбери подходящую картинку.

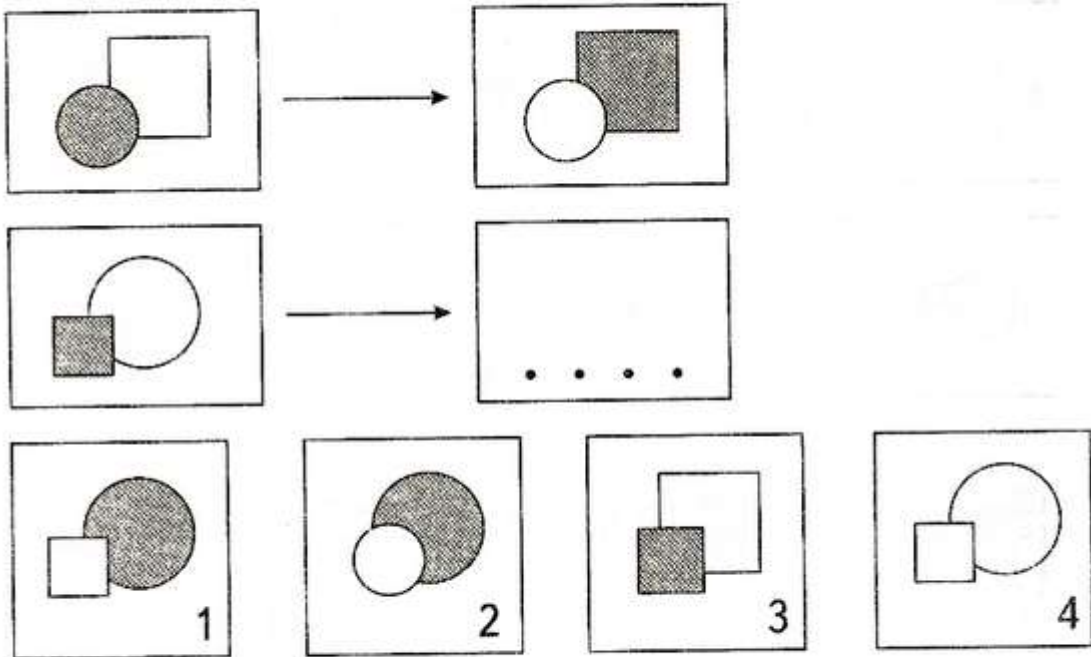

Подбери смысловые пары.

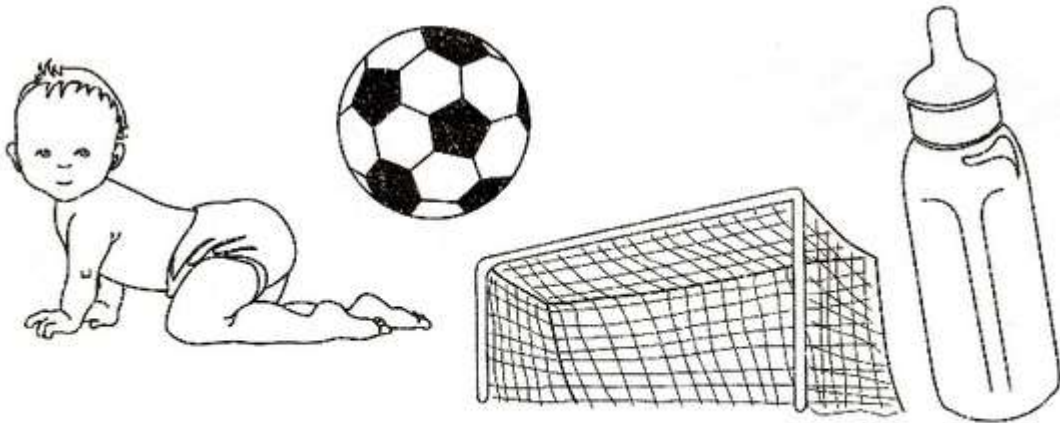

Выбери подходящую картинку.

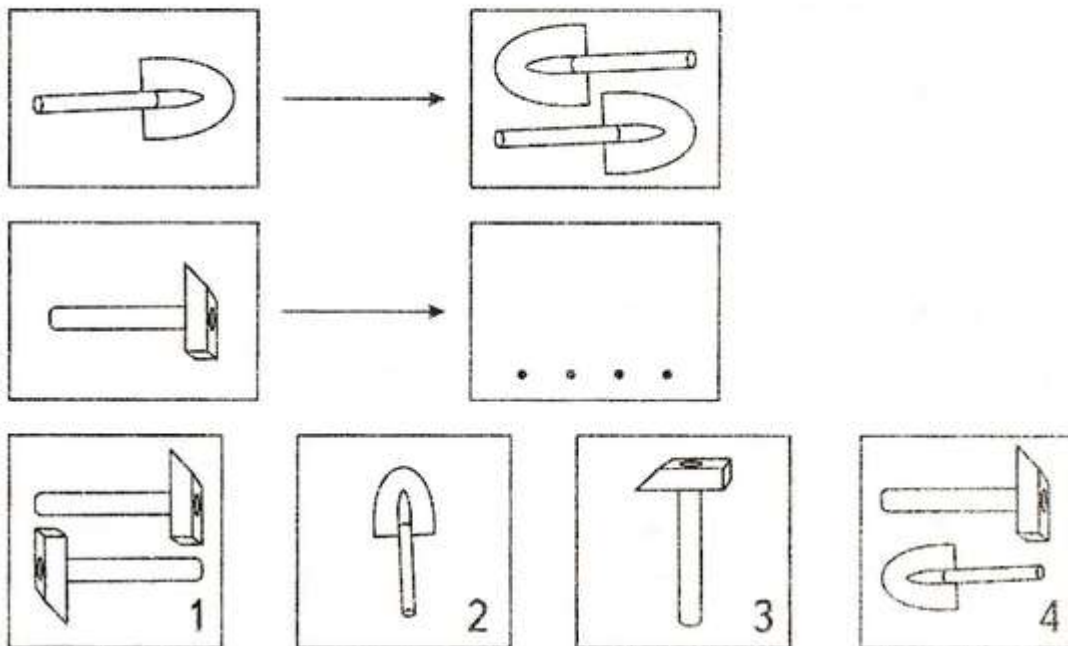

Подбери смысловые пары.

